

WRG MAKANI R

Lüftungssysteme mit Wärmerückgewinnung

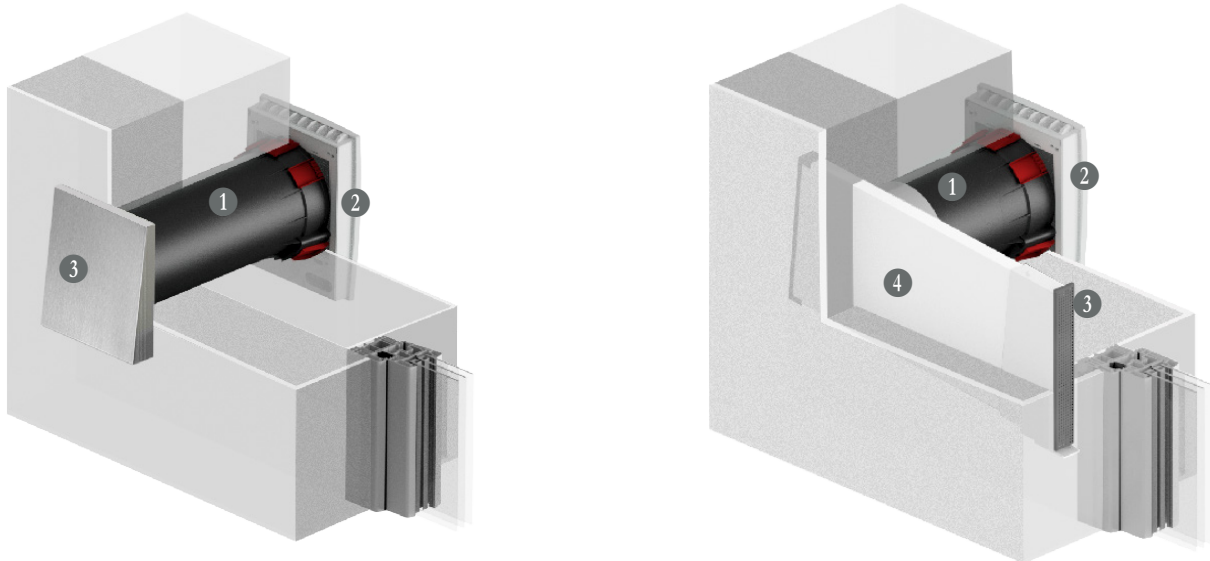

Optimale Energieeffizienz durch maximale Wärmerückgewinnung
Hoher Schutz gegen Außenlärm
Vielfältige Ansteuerungsmöglichkeiten
Nahtlose Integration in das architektonische Gesamtbild



① Wandlüfter bzw. Laibungslüfter ② Innenblende* ③ Fassadenabschluss* ④ Flachkanal (Laibungslüfter)

WANDLÜFTER

- Schallschutz bis 43 dB ($D_{n,e,w}$)
- Wärmerückgewinnung > 85%
- gepr. Mindestnennlänge Lüfter: ab 280 mm

Montagetypen:

- Gerade durch die Wand

Ansteuerung Wand- / Laibungslüfter:

- Steuerungen zur zentralen Bedienung für Unterputz oder Unterverteilung
- Integrierte Steuerung in der Innenblende direkt an der Lüftereinheit

LAIBUNGSLÜFTER

- Schallschutz bis 69 dB ($D_{n,e,w}$)
- Wärmerückgewinnung > 85%
- gepr. Mindestnennlänge Lüfter: ab 300 mm
- gepr. Mindest-Flachkanallänge (Maß X): ab 500 mm

Montagetypen:

- Horizontaler Verzug in der Laibung
- Mit vertikalem Verzug nach unten/oben
- Mit schrägem Verzug nach unten

*Innenblende und Fassadenabschluss sind nicht im Lieferumfang des Wand-/Laibungslüfters enthalten.



WRG MAKANI R

TECHNISCHE DATEN



Systemträger	[Art.-ID]	Systemträger WRG MAKANI R VX-WRG-F-14753	
Innenblende	[Art.-ID]	Z-IQ DESIGN BLENDE VX-INB-6065203	Z-PLUS DESIGN Blende VX-INB-8045297
Abmessungen (HxBxT)	[mm]	~ 200x200x12	~ 280x218x55
Material/ Farbe		ABS / weiß (RAL 9003)	
Verfügbare Filter gem. ISO 16890 (EN 779)		ISO COARSE 50% (G3) ISO ePM10 65% (M6), <i>optional</i>	
Steuerungen		ZS-PLUS / ZS-PLUS PRO / ZS-TOUCH [ZS-SMART]	ZS-PLUS / ZS-PLUS PRO / ZS-TOUCH / V-PLUS [ZS-SMART]
Anzahl Luftstufen		5 / [4]	
Abluftvolumenstrom	[m ³ /h]	5 / 23 / 32 / 43 / 60 [6 / 33 / 47 / 60]	6 / 23 / 33 / 45 / 63 [7 / 35 / 50 / 63]
Wärmebereitstellungsgrad	[%]	> 85	
Hochleistungs-Wärmetauscher		Keramik, regenerativ	
Ventilator typ		EC, axial	
Anschluss Lüftereinheit - Steuerung	Kabel	J-Y(ST)Y 2x2x0,8 mm	
Maximale Leistungsaufnahme	[W]	1 / 2 / 2 / 4 / 7 [1 / 3 / 4 / 7]	1 / 2 / 2 / 4 / 7 [1 / 2 / 4 / 7]
Spezifische Eingangsleistung SEL	[W/(m ³ /h)]	0,08	
Schalldruckpegel ¹	[dB (A)]	13 / 30 / 42 / 51 / 59 [13 / 42 / 51 / 59]	9 / 28 / 38 / 48 / 52 [9 / 38 / 48 / 52]
Bandbreite Normschallpegeldifferenz	dB (D _{n,e,w})	43-69 gemäß FLEX Rohbau-Sets	
Rohbauöffnung	[Ø mm]	200	
Nennweite Lüfter	[Ø mm]	150	
Energieeffizienzklasse		A+	
Schutzart / Schutzklasse		IP 20 / II	
Konformität		CE	

¹ Emissions-Schalldruckpegel, Lp(A) TÜV-Messung in einem Meter Entfernung

WRG MAKANI R

FLEX ROHBAU-SETS



Die nachfolgenden Rohbau-Sets sind die geprüften Bautypen aus der Produktlinie FLEX der Baureihe WRG MAKANI R. Wandlüfter können gegebenenfalls bauseits unkompliziert und bedarfsgerecht bis zur geprüften Mindestnennlänge gekürzt werden. Systemkonformes Zubehör ist nach Kundenwunsch verfügbar.

WANDLÜFTER

Produkt / Art.-ID	Normschallpegeldifferenz ¹ [dB (D _{n,e,w})]	gepr. Mindestnennlänge Lüfter [mm]
Nennlänge Lüfter bei Auslieferung: 300 mm		
FLEX Rohbau-Set LAW 43 dB VX-WRG-F-75428	43	280
Nennlänge Lüfter bei Auslieferung: 380 mm		
FLEX Rohbau-Set LAW 46 dB VX-WRG-F-15601	46	380

LAIBUNGSLÜFTER

Produkt / Art.-ID	Normschallpegeldifferenz ¹ [dB (D _{n,e,w})]	gepr. Mindestnennlänge Lüfter [mm]	gepr. Mindest-Flachkanallänge ² (Maß X) [mm]
Nennlänge Lüfter bei Auslieferung: 330 mm Flachkanallänge (Maß X) bei Auslieferung: 500 / 1000 mm			
FLEX Rohbau-Set LAL LI/RE 47 dB VX-WRG-F-69852	47	300	500
FLEX Rohbau-Set LAL LI/RE 59 dB VX-WRG-F-91761	59	330	500
FLEX Rohbau-Set LAL LI/RE 63 dB VX-WRG-F-12770	63	330	500
FLEX Rohbau-Set LAL VL LI/RE 69 dB VX-WRG-F-40718	69	330	1000

¹ Normschallpegeldifferenz, nach EN 140-10/EN ISO 140-2/EN ISO 717, gem. Prüfzeugnis ift Rosenheim

² Verstellbereich Flachkanallänge um 50 mm



WRG MAKANI R

FLEX ROHBAU-SETS



LAIBUNGSLÜFTER MIT SCHRÄGEM VERZUG

Produkt / Art.-ID	Normschallpegel-differenz ¹ [dB (D _{n,e,w})]	gepr. Mindest-nennlänge Lüfter [mm]	Maß A (gem. Maßfreigabe) [mm]	gepr. Mindest-Flachkanallänge (Maß X) [mm]
FLEX Rohbau-Set LAL V LI/RE 47 dB VX-WRG-F-90985	47	300	180	500
FLEX Rohbau-Set LAL V LI/RE 59 dB VX-WRG-F-13710	59	330	180	500
FLEX Rohbau-Set LAL V LI/RE 63 dB VX-WRG-F-58164	63	330	180	500
FLEX Rohbau-Set LAL VL LI/RE 69 dB VX-WRG-F-38367	69	330	150	1000

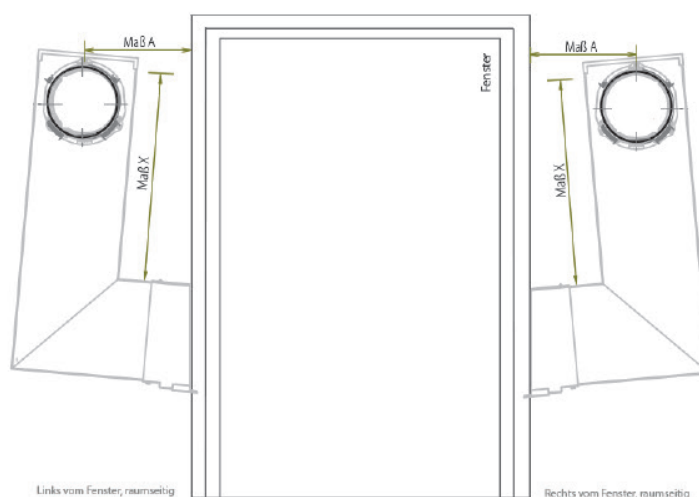

¹ Normschallpegeldifferenz, nach EN 140-10/EN ISO 140-2/ EN ISO 717, gem. Prüfzeugnis ift Rosenheim



WRG MAKANI R

FLEX ROHBAU-SETS



LAIBUNGSLÜFTER MIT VERTIKALEM VERZUG

Produkt / Art.-ID	Normschallpegel-differenz ¹ [dB (D _{n,e,w})]	Nennlänge Lüfter (gesamt) [mm]	gepr. Mindest-nennlänge Lüfter (Maß B) [mm]	Maß A (gem. Maßfrei-gabe) [mm]	gepr. Mindest-Flachkanal-länge (Maß X) [mm]
FLEX Rohbau-Set LAF3 VU 47 dB VX-WRG-F-83476	47	355	300	90	500
FLEX Rohbau-Set LAF3 VU 59 dB VX-WRG-F-59379	59	385	330	90	500
FLEX Rohbau-Set LAF3 VU 63 dB VX-WRG-F-25795	63	385	330	90	500
FLEX Rohbau-Set LAF3 VU L 69 dB VX-WRG-F-97024	69	385	330	90	1000

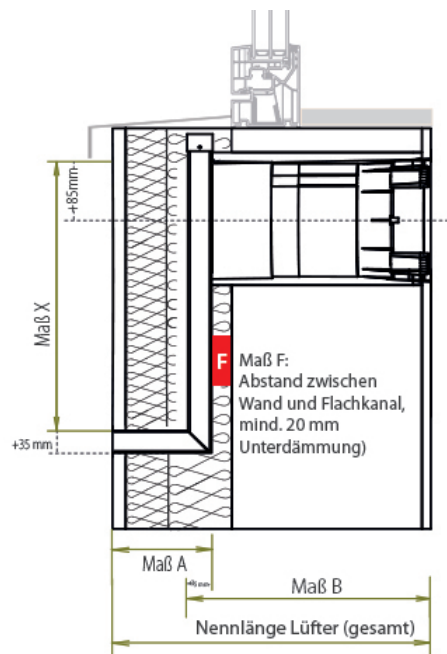

¹ Normschallpegeldifferenz, nach EN 140-10/EN ISO 140-2/EN ISO 717, gem. Prüfzeugnis ift Rosenheim







WRG MAKANI R

ZUBEHÖR



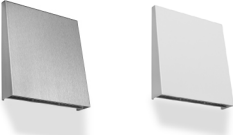
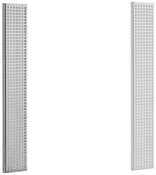





Individuell abgestimmte Komponenten und Zubehör für die Baureihe WRG MAKANI R ermöglichen eine reibungslose Montage und einwandfreien Betrieb – für einen langfristig optimalen Lüftungskomfort.

Produktdarstellung	Produktbezeichnung	Kurzbeschreibung
	Z-IQ DESIGN-Blende inkl. Filter und Fan-Connector <i>Art.-ID: VX-INB-6065203</i>	Z-IQ DESIGN Innenblende mit Montagerahmen und zur systemkonformen Direktmontage an den Rohbau-Sets der WRG Baureihen inkl. FCA-Fan Connector mit Anschlusskabel. Höchste Flexibilität bei der Einstellung der Ausblasrichtung; 3-stufig und mechanischen Regulierung zur Einstellung der Luftströmung. Maße (HxBxT): ~ 200x200x12 mm Material: Kunststoff Farbe: weiß (RAL 9003) inkl. Hygienefilter ISO COARSE 45% (G3)
	Z-PLUS DESIGN-Blende inkl. Filter <i>Art.-ID: VX-INB-8045297</i>	Z-PLUS DESIGN Innenblende mit Montagerahmen und integrierter Luftwalze oben zur individuellen, mechanischen Luftstromregulierung für hohe Schallschutzanforderungen zur systemkonformen Direktmontage an Rohbau-Sets der WRG-Baureihen. Maße (HxBxT): ~ 280x218x55 mm Material: Kunststoff Farbe: weiß (RAL 9003) inkl. Hygienefilter ISO COARSE 50% (G3)
	FA-LAW-K natur [HxBxT] 220x200x45mm <i>Art.-ID: VX-FA-35090645</i>	Der Fassadenabschluss ermöglicht mit seiner homogenen Edelstahl-Ausführung eine ansprechende Integration ins architektonische Gesamtbild. Die integrierte Luft-/Kondensatführung beugt während des Betriebs Schimmelpilzen und Schäden an der Außenwand vor. Maße (HxBxT): ~ 220x200x45 mm Material: Edelstahl Farbe: natur/weiß auf Anfrage RAL-Farbtöne möglich
	FA-LAW-K weiß [HxBxT] 220x200x45mm <i>Art.-ID: VX-FA-29445885</i>	
	FA-LAx 37 natur [HxBxT] 255x37x7mm <i>Art.-ID: VX-FA-17119906</i>	Fassadenabschlussgitter; in hochwertiger Aluminium-Ausführung zur systemkonformen Schnellbefestigung am Flachkanalanschluss; inkl. Befestigungsschrauben V2A (2 Stück). Maße (HxBxT): ~ 255x37x7 mm Öffnungsquerschnitt: ~ 300 mm ² Material: Aluminium Farbe: natur/weiß auf Anfrage RAL-Farbtöne möglich
	FA-LAx 37 weiß [HxBxT] 255x37x7mm <i>Art.-ID: VX-FA-67052246</i>	
	FA-LAF3-KH natur [HxBxT] 85x285x54mm <i>Art.-ID: VX-FA-54744071</i>	Fassadenabschluss in hochwertiger Edelstahl-Ausführung, bestehend aus Grundplatte mit variablen Befestigungspunkten und integrierte Luft-/Kondensatführung; kompatibel mit Montagevariante LAF3 (mit vertikalem Verzug, abgewinkelt). Maße (HxBxT): ~ 85x285x54 mm Material: Edelstahl Farbe: natur auf Anfrage RAL-Farbtöne möglich

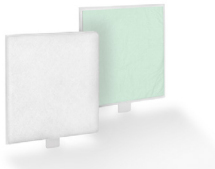
WRG MAKANI R

ZUBEHÖR

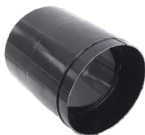

Produktdarstellung	Produktbezeichnung	Kurzbeschreibung
	Hygienefilter ISO COARSE 50 % (G3) Art.-ID: VX-FIL-8714895	Hygienefilter (G3) gem. EN 779 für die Baureihen WRG RONDO / PLUS, WRG MAKANI R / Q, ECO COMFORT und SILENT COMFORT PLUS mit Z-PLUS DESIGN Blende. Der Filter dient der zuverlässigen Abscheidung grober Partikel wie Blütenstaub, Flugasche, Sand und Insekten. Filterklasse: G3 gemäß EN 779 Filtergruppe: ISO COARSE 50% gemäß ISO 16890 Durchmesser: 160 mm
	Pollenfilter ISO ePM10 65 % (M6) Art.-ID: VX-FIL-6492275	Pollenfilter (M6) gem. EN 779 für die Baureihen WRG RONDO / PLUS, WRG MAKANI R / Q, ECO COMFORT und SILENT COMFORT PLUS mit Z-PLUS DESIGN Blende. Der Filter dient der zuverlässigen Abscheidung von Pollen, Schimmelsporen, feinen Staub und andere luftgetragene Teilchen. Filterklasse: M6 gemäß EN 779 Filtergruppe: ISO ePM10 65% gemäß ISO 16890 Durchmesser: 160 mm
	Hygienefilter ISO COARSE 50% (G3) Art.-ID: VX-FIL-5307934	Hygienefilter Hygienefilter (G3) gem. EN 779 für die Baureihen WRG RONDO, WRG MAKANI R und ECO COMFORT mit Z-IQ DESIGN Blende. Der Filter dient der zuverlässigen Abscheidung grober Partikel wie Blütenstaub, Flugasche, Sand und Insekten. Filterklasse: G3 gemäß EN 779 Filtergruppe: ISO COARSE 50% gemäß ISO 16890 Durchmesser: 160 mm
	Pollenfilter ISO ePM10 65% (M6) Art.-ID: VX-FIL-8305267	Pollenfilter (M6) gem. EN 779 für die Baureihen WRG RONDO, WRG MAKANI R und ECO COMFORT mit Z-IQ DESIGN Blende. Der Filter dient der zuverlässigen Abscheidung von Pollen, Schimmelsporen, feinen Staub und andere luftgetragene Teilchen. Filterklasse: M6 gemäß EN 779 Filtergruppe: ISO ePM10 65% gemäß ISO 16890 Durchmesser: 160 mm
	VX-MK EPS Montagekeile Art.-ID: VX-MTZ-6909986	Montagekeile zur systemkonformen Ausrichtung, Entkopplung und spannungsfreien Fixierung von Lüftungskomponenten im Rohbau, während des Ausschäumens mit PU-Schaum. Ein Set beinhaltet 8 Keile.
	EPS Putzdeckel PD-LAL außen Art.-ID: VX-MTZ-3012902	Fassadenseitige Abdeckung zum Schutz von Laibungslüftern vor bauseitiger Verschmutzung; kompatibel mit allen Laibungslüftern der Ventomaxx GmbH. Maße (HxBxT): 236x29x25 mm
	Verlängerungselement VLE 150 Art.-ID: VX-MTZ-4091009	Ringmodul (DN 150) zur Verlängerung der Wanddurchführung (Nennlänge Lüfter) um jeweils 80 mm; Modullänge: 120 mm.
	Zentrierung für VLE 125 / VLE 160 Ringmodul Art.-ID: VX-MTZ-5478223	Zentrierung für eine zusätzliche Befestigungsmöglichkeit und Ausrichtung von Innenblenden. Die Montage der gewünschten Anzahl von Zentrierungen erfolgt direkt ab Werk.







Produktdarstellung	Produktbezeichnung	Kurzbeschreibung
	Flachkanalhalter FKH-95 Einstellbereich 0-60 mm Art.-ID: VX-MTZ-2450935	Flachkanalhalter mit variablen Einstellbereichen zur 3-dimensionalen Fixierung von Flachkanälen zum Einsatz bei verschiedenen Montagevarianten.
	Flachkanalhalter FKH-115 Einstellbereich 0-80 mm Art.-ID: VX-MTZ-8398832	
	Flachkanalhalter FKH-135 Einstellbereich 0-100 mm Art.-ID: VX-MTZ-4178906	
	Flachkanalhalter FKH-155 Einstellbereich 0-120 mm Art.-ID: VX-MTZ-9500381	
	Flachkanalhalter FKH-175 Einstellbereich 0-140 mm Art.-ID: VX-MTZ-8940041	
	Flachkanalhalter FKH-215 Einstellbereich 0-180 mm Art.-ID: VX-MTZ-2600630	
	Flachkanalhalter FKH-235 Einstellbereich 0-200 mm Art.-ID: VX-MTZ-5555398	
	VX-2K Schalldämm-schaum 60 dB, (R ST,w) Art.-ID: VX-MTZ-5560617	2-Komponenten PU-Schalldämmschaum, schnellhärtend, nicht drückend, zur mechanischen Befestigung von luftschalldämmten Wanddurchführungen. Das Produkt enthält keine Ozonschicht abbauenden Stoffe und erfüllt die gesetzlichen Anforderungen der EU-Verordnung über bestimmte flourierte Treibhausgase. Bewertetes Fugenschalldämmmaß: 60 dB (R ST,w) Gebindegröße: 400 ml
	VX-FK Montage-Dichtkleber, diffusionsdicht Art.-ID: VX-MTZ-7555639	Montagedichtkleber zum luft- und winddichten Kleben und Abdichten von Außenwanddurchführungen, insbesondere am Anschluss des Lüftungsrohres zum Mauerwerk. Der Dichtkleber bleibt nach Trocknungdauerhaft plasto-elastisch. Gebindegröße: 310 ml / 435 g

WRG MAKANI R



STEUERUNGEN

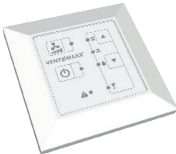

Abgestimmt auf die individuelle Anforderung in Bezug auf Funktion, Lüfteranzahl, Handling und Investitionsumfang, kann zwischen verschiedenen Steuerungen ausgewählt werden.

Produktdarstellung	Produktbezeichnung	Kurzbeschreibung
Externe Steuerungen		
	ZS-PLUS UP (2-4/6) zentrale Steuerung Art.-ID: VX-EXS-6140061 AUSLAUFARTIKEL	Zentrale Steuerung (Unterputz) zur Ansteuerung von 2-6 Lüftern (WRG RONDO/PLUS) bzw. 2-4 Lüftern (WRG MAKANI R/Q) für den automatischen und bedarfsgerechten Lüftungsbetrieb. Der Sensor zur Feuchteüberwachung ist werkseitig integriert; mit ZS2-Interface für KNX / EIB-Bus-Anbindung vorgerüstet. Luftstufen: 5 Programme: 4 Maße (BxHxT): 154x81x75 mm Schutzart / Schutzklasse: IP20 / II
	ZS-PLUS UV (2-4/6) zentrale Steuerung Art.-ID: VX-EXS-3447580 AUSLAUFARTIKEL	Zentrale Steuerung (Unterverteilung) zur Ansteuerung von 2-6 Lüftern (WRG RONDO/PLUS) bzw. 2-4 Lüftern (WRG MAKANI R/Q) für den automatischen und bedarfsgerechten Lüftungsbetrieb. Der Sensor zur Feuchteüberwachung ist werkseitig integriert; mit ZS2-Interface für KNX / EIB-Bus-Anbindung vorgerüstet. Luftstufen: 5 Programme: 4 Maße (BxHxT): 159x90x58 mm (9 TE) Schutzart / Schutzklasse: IP20 / II
	ZS-PLUS PRO UP (2-6) zentrale Steuerung Art.-ID: VX-EXS-8796659	Zentrale Steuerung (Unterputz) als Komplettsset zur Ansteuerung von 2-6 Lüftern der WRG Baureihen inkl. Netzteil ZS-NT HDR 60 für die Unterverteilung für den automatischen und bedarfsgerechten Lüftungsbetrieb. Der Sensor zur Feuchteüberwachung ist werkseitig integriert; mit ZS2-Interface für KNX / EIB-Bus-Anbindung vorgerüstet. Luftstufen: 5 Programme: 4 Maße (BxHxT): ZS-PLUS PRO: 154x81x75 mm ZS-NT HDR 60 (BxHxT): 53x90x58 mm (3 TE) Schutzart / Schutzklasse: IP20 / II
	ZS-PLUS PRO UV (2-6) zentrale Steuerung Art.-ID: VX-EXS-4823915	Zentrale Steuerung (Unterverteilung) als Komplettsset zur Ansteuerung von 2-6 Lüftern der WRG Baureihen inkl. Netzteil ZS NT HDR 60 für die Unterverteilung für den automatischen und bedarfsgerechten Lüftungsbetrieb. Der Sensor zur Feuchteüberwachung ist werkseitig integriert; mit ZS2-Interface für KNX / EIB-Bus-Anbindung vorgerüstet. Luftstufen: 5 Programme: 4 Maße (BxHxT): ZS-PLUS PRO: 159x90x58 mm (9 TE) ZS-NT HDR 60: 53x90x58 mm (3 TE) Schutzart / Schutzklasse: IP20 / II
	ZS-SMART UP (2/4/6/8) zentrale Steuerung Art.-ID: VX-EXS-6236382	Zentrale Steuerung (Unterputz) zur Ansteuerung von 2-4 Lüftern (WRG RONDO/PLUS) bzw. 2 Lüftern (WRG MAKANI R/Q) für den automatischen und bedarfsgerechten Lüftungsbetrieb. Feuchte- und CO ₂ -Sensor optional erhältlich. Luftstufen: 4 Programme: 4 Maße (BxHxT): 80x80x48 mm Schutzart / Schutzklasse: IP20 / II







Produktdarstellung	Produktbezeichnung	Kurzbeschreibung
Externe Steuerungen		
	ZS-SMART UP (2/4/6/8) zentrale Steuerung <i>Art.-ID: VX-EXS-2670623</i>	<p>Zentrale Steuerung (Unterputz) als Komplettsset zur Ansteuerung von 2/4/6/8 Lüftern inkl. Universal-Netzteil ZS-NT sowie Anschlusseinheit ZS-AE zum Einbau in der Unterverteilung für den automatischen und bedarfsgerechten Lüftungsbetrieb. Feuchte- und CO₂-Sensor optional erhältlich.</p> <p>Luftstufen: 4 Programme: 4 Maße (BxHxT): ZS-SMART: 80x80x48 mm ZS-NT: 70x90x58 mm (4 TE) ZS-AE: 71x90x58 mm (4 TE) Schutzart / Schutzklasse: IP20 / II</p>
	ZS-TOUCH UP (2/4/6/8) zentrale Steuerung <i>Art.-ID: VX-EXS-8384202</i>	<p>Zentrale Steuerung (Unterputz) als Komplettsset zur Ansteuerung von 2/4/6/8 Lüftern inkl. Universal-Netzteil ZS-NT sowie Anschlusseinheit ZS-AE zum Einbau in der Unterverteilung für den automatischen und bedarfsgerechten Lüftungsbetrieb. Sensoren zur Temperaturmessung und Feuchtesteuerung werkseitig integriert; alle Gerätefunktionen sind prozessorgesteuert und in der Steuerung hinterlegt und über das Bedienfeld abrufbar.</p> <p>Luftstufen: 5 Programme: 4 Maße (BxHxT): ZS-TOUCH: 80x80x36 mm ZS-NT: 70x90x58 mm (4 TE) ZS-AE: 71x90x58 mm (4 TE) Schutzart / Schutzklasse: IP20 / II</p>
Integrierte Steuerungen		
	V-1 PLUS Blende inkl. Steuerung & Filter <i>Art.-ID: VX-INS-6399684</i>	<p>V-PLUS DESIGN Innenblende mit integrierter Steuerung in der Blendenleiste inkl. Montagerahmen und Luftwalze oben zur individuellen, mechanischen Luftstromregulierung für einen automatischen Lüftungsbetrieb sowie für hohe Schallschutzanforderungen zur systemkonformen Direktmontage an Rohbausets der WRG-Baureihen geeignet. Die V-3 PLUS enthält zudem einen Feuchtesensor.</p> <p>Maße (BxHxT): ~ 280x218x55 mm Material: Kunststoff Farbe: weiß (RAL 9003) inkl. Hygienefilter ISO COARSE 50 % (G3)</p>
	V-3 PLUS Blende inkl. Steuerung & Filter mit Feuchteüberwachung <i>Art.-ID: VX-INS-2714324</i>	

WRG MAKANI R

STEUERUNGEN



Produktdarstellung	Produktbezeichnung	Kurzbeschreibung
Steuerungszubehör		
	ZS-TOUCH UV Zubehör-Set <i>Art.-ID: VX-SZ-18165023</i>	Zubehörsatz für den Einbau der ZS-TOUCH Steuerung in die Unterverteilung, bestehend aus einem Aufputzgehäuse sowie einem Hutschienenadapter.
	ZS2-Interface KNX/EIB BUS-Anbindung <i>Art.-ID: VX-SZ-25686445</i>	Schnittstellenadapter zur Integration der ZS-PLUS / ZS-PLUS PRO in KNX/EIB-Installationen. Die Ankopplung an den Bus erfolgt potenzialgetrennt mittels Optoentkopplung , wodurch die Geräteelektronik zuverlässig geschützt wird. Zur Ansteuerung sind die Eingänge ON, S, P und E verfügbar.
	VX IMR3 Relais-Vorrangschaltung <i>Art.-ID: VX-SZ-53661071</i>	Das Stromrelais VX IMR3 trennt, bei gleichzeitigem Betrieb von Abluftsystemen und Lüftungssystemen mit WRG, die WRG-Geräte von der Stromversorgung, sobald der Ablüfter auf einer definierten Stufe betrieben wird. Dadurch dienen die WRG-Geräte während des Abluftbetriebs ausschließlich als Nachströmelemente. Nach Ende des Abluftbetriebs nehmen die WRG-Geräte automatisch wieder den Betrieb gemäß den voreingestellten Parametern auf. Die Montage erfolgt im Verteilerschrank durch Schnappbefestigung auf 35mm Hutschiene nach EN 60715. Maße (BxHxT): 88x18x58 mm (1TE)
	ZS-UP Hygro Sensor <i>Art.-ID: VX-SZ-55031165</i>	Intelligenter Feuchtesensor für den Anschluss an die zentralen Steuerungen ZS-SMART oder ZS-TOUCH . Die Montage erfolgt in einer Unterputzdose. Werksseitig kalibriert; langzeitstabil und wartungsfrei.
	ZS-UP Hygro-/CO₂ Sensor <i>Art.-ID: VX-SZ-92982345</i>	Intelligenter Feuchte- und CO₂-Sensor für den Anschluss an die zentralen Steuerungen ZS-SMART oder ZS-TOUCH . Die Montage erfolgt in einer Unterputzdose. Werksseitig kalibriert; langzeitstabil und wartungsfrei.