

Optimale Energieeffizienz durch maximale Wärmerückgewinnung
Lüfter mit Teleskopeinheit für eine individuelle Anpassung an die Wandstärke
Vielfältige Ansteuerungsmöglichkeiten
Nahtlose Integration in das architektonische Gesamtbild

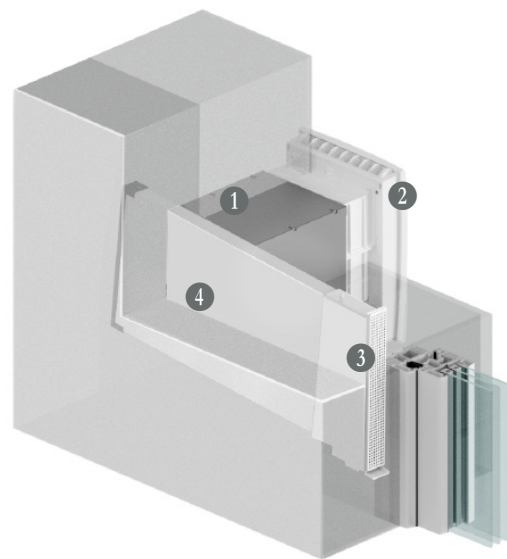
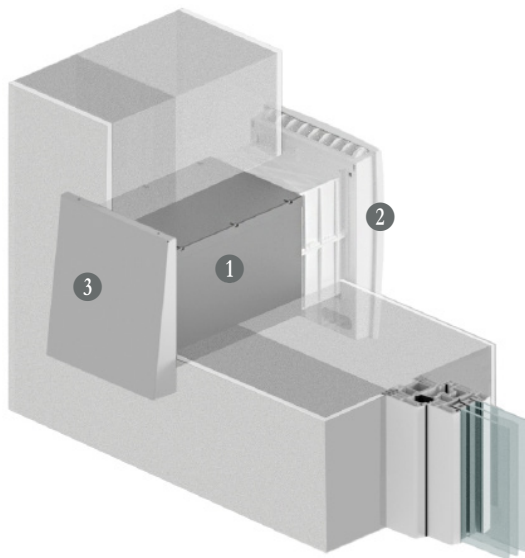

1 Wandlüfter bzw. Laibungslüfter 2 Innenblende* 3 Fassadenabschluss* 4 Flachkanal (Laibungslüfter)

WANDLÜFTER

- Schallschutz bis 47 dB ($D_{n,e,w}$)
- Wärmerückgewinnung > 90%
- gepr. Mindestnennlänge Lüfter: ab 275 mm

Montagetypen:

- Gerade durch die Wand
- Für den Dachaustritt mit Siphon-Anschluss

Ansteuerung Wand- / Laibungslüfter:

- Steuerungen zur zentralen Bedienung für Unterputz oder Unterverteilung
- Integrierte Steuerung in der Innenblende direkt an der Lüftereinheit

LAIBUNGSLÜFTER

- Schallschutz bis 48 dB ($D_{n,e,w}$)
- Wärmerückgewinnung > 90%
- gepr. Mindestnennlänge Lüfter: ab 310 mm
- gepr. Mindest-Flachkanallänge (Maß X): ab 500 mm

Montagetypen:

- Horizontaler Verzug in der Laibung

*Innenblende und Fassadenabschluss sind nicht im Lieferumfang des Wand-/Laibungslüfters enthalten.

WRG PLUS

TECHNISCHE DATEN



Systemträger	[Art.-ID]	Systemträger WRG PLUS VX-WRG-E-37898
Innenblende	[Art.-ID]	Z-PLUS DESIGN Blende VX-INB-8045297
Abmessungen (HxBxT)	[mm]	~ 280x218x55
Material/ Farbe		ABS / weiß (RAL 9003)
Verfügbare Filter gem. ISO 16890 (EN 779)		ISO COARSE 50% (G3) ISO ePM10 65% (M6), <i>optional</i>
Steuerungen		ZS-PLUS / ZS-PLUS PRO / ZS-TOUCH / V-PLUS [ZS-SMART]
Anzahl Luftstufen		5 / [4]
Abluftvolumenstrom (je Stufe)	[m ³ /h]	18 / 21 / 24 / 34 / 43 [20 / 25 / 37 / 43]
Wärmebereitstellungsgrad	[%]	> 90
Hochleistungswärmetauscher		Keramik, regenerativ
Ventilator typ		EC, axial
Anschluss Lüftereinheit - Steuerung	Kabel	J-Y(ST)Y 2x2x0,8 mm
Maximale Leistungsaufnahme (je Stufe)	[W]	2 / 2 / 2 / 3 / 4 [2 / 2 / 3 / 4]
Spezifische Eingangsleistung SEL	[W/(m ³ /h)]	0,04
Schalldruckpegel ¹ (je Stufe)	[dB (A)]	17 / 21 / 24 / 28 / 36 [17 / 24 / 28 / 36]
Bandbreite Normschallpegeldifferenz	dB (D _{n,e,w})	47 / 48 Gemäß Teleskopeinheiten
Rohbauöffnung (HxB)	[mm]	~ 200x190
Nennweite Lüfter	[mm]	131x131
Energieeffizienzklasse		A
Schutzart / Schutzklasse		IP 20 / II
Konformität		CE

¹ Emissions-Schalldruckpegel, Lp(A) TÜV-Messung in einem Meter Entfernung

WRG PLUS

EASY / FLEX TELESKOPEINHEITEN



Die nachfolgenden Teleskopeinheiten sind die geprüften Bautypen der Baureihe WRG PLUS.
Systemkonformes Zubehör ist nach Kundenwunsch verfügbar.

WANDLÜFTER

Produkt / Art.-ID	Normschallpegel- differenz ¹ [dB (D _{n,e,w})]	gepr. Mindestnenn- länge Lüfter [mm]	Verstellbereich Nennlänge Lüfter (über Teleskopeinheit) [mm]
Nennlänge Lüfter bei Auslieferung: 275 / 440 mm			
EASY Teleskopeinheit LAW S 47 dB VX-WRG-E-41989	47	275	275-460
EASY Teleskopeinheit LAW M 47 dB VX-WRG-E-18434	47	440	440-640
Nach Kundenwunsch anpassbar mittels Maßfreigabe:			
FLEX Teleskopeinheit LAD1 mit Siphon, 47 dB VX-WRG-E-42895	47	275	275-460

LAIBUNGSLÜFTER

Produkt / Art.-ID	Normschallpegel- differenz ¹ [dB (D _{n,e,w})]	gepr. Mindest- nennlänge Lüfter [mm]	Verstellbereich Nennlänge Lüfter (über Teleskopeinheit) [mm]	gepr. Mindest- Flachkanallänge ² (Maß X) [mm]
Nennlänge Lüfter bei Auslieferung: 310 mm Flachkanallänge (Maß X) bei Auslieferung: 500 mm				
EASY Teleskopeinheit LAL LI 47 dB VX-WRG-E-77130	48	310	310-460	500
EASY Teleskopeinheit LAL RE 48 dB VX-WRG-E-85041	48	310	310-640	500

¹ Normschallpegeldifferenz, nach EN 140-10/EN ISO 140-2/ EN ISO 717, gem. Prüfzeugnis ift Rosenheim
² Verstellbereich Flachkanallänge um 50 mm





WRG PLUS



ZUBEHÖR

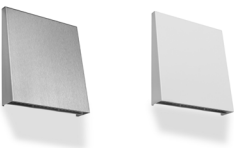
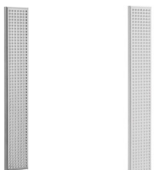
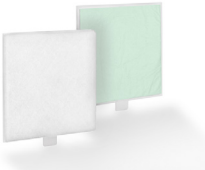

Individuell abgestimmte Komponenten und Zubehör für die Baureihe WRG PLUS ermöglichen eine reibungslose Montage und einwandfreien Betrieb – für einen langfristig optimalen Lüftungskomfort.

Produktdarstellung	Produktbezeichnung	Kurzbeschreibung
	Z-PLUS DESIGN-Blende inkl. Filter <i>Art.-ID: VX-INB-8045297</i>	Z-PLUS DESIGN Innenblende mit Montagerahmen und integrierter Lufwalze oben zur individuellen, mechanischen Luftstromregulierung für hohe Schallschutzanforderungen zur systemkonformen Direktmontage an Rohbau-Sets der WRG-Baureihen. Maße (HxBxT): ~ 280x218x55 mm Material: Kunststoff Farbe: weiß (RAL 9003) inkl. Hygienefilter ISO COARSE 50% (G3)
	FA-LAW-K natur [HxBxT] 220x200x45mm <i>Art.-ID: VX-FA-35090645</i>	Der Fassadenabschluss ermöglicht mit seiner homogenen Edelstahl-Ausführung eine ansprechende Integration ins architektonische Gesamtbild. Die integrierte Luft-/Kondensatführung beugt während des Betriebs Schimmelpilzen und Schäden an der Außenwand vor. Maße (HxBxT): ~ 220x200x45 mm Material: Edelstahl Farbe: natur/weiß auf Anfrage RAL-Farbtöne möglich
	FA-LAW-K weiß [HxBxT] 220x200x45mm <i>Art.-ID: VX-FA-29445885</i>	
	FA-LAx 37 natur [HxBxT] 255x37x7mm <i>Art.-ID: VX-FA-17119906</i>	Fassadenabschlussgitter; in hochwertiger Aluminium-Ausführung zur systemkonformen Schnellbefestigung am Flachkanalanschluss; inkl. Befestigungsschrauben V2A (2 Stück). Maße (HxBxT): ~ 255x37x7 mm Öffnungsquerschnitt: ~ 300 mm ² Material: Aluminium Farbe: natur/weiß auf Anfrage RAL-Farbtöne möglich
	FA-LAx 37 weiß [HxBxT] 255x37x7mm <i>Art.-ID: VX-FA-67052246</i>	
	Hygienefilter ISO COARSE 50 % (G3) <i>Art.-ID: VX-FIL-8714895</i>	Hygienefilter (G3) gem. EN 779 für die Baureihen WRG RONDO/PLUS, WRG MAKANI R/Q, ECO COMFORT und SILENT COMFORT PLUS mit Z-PLUS DESIGN Blende. Der Filter dient der zuverlässigen Abscheidung grober Partikel wie Blütenstaub, Flugasche, Sand und Insekten. Filterklasse: G3 gemäß EN 779 Filtergruppe: ISO COARSE 50% gemäß ISO 16890 Durchmesser: 160 mm
	Pollenfilter ISO ePM10 65 % (M6) <i>Art.-ID: VX-FIL-6492275</i>	Pollenfilter (M6) gem. EN 779 für die Baureihen WRG RONDO/PLUS, WRG MAKANI R/Q, ECO COMFORT und SILENT COMFORT PLUS mit Z-PLUS DESIGN Blende. Der Filter dient der zuverlässigen Abscheidung von Pollen, Schimmelsporen, feinen Staub und andere luftgetragene Teilchen. Filterklasse: M6 gemäß EN 779 Filtergruppe: ISO ePM10 65% gemäß ISO 16890 Durchmesser: 160 mm
	VX-MK EPS Montagekeile <i>Art.-ID: VX-MTZ-6909986</i>	Montagekeile zur systemkonformen Ausrichtung, Entkopplung und spannungsfreien Fixierung von Lüftungskomponenten im Rohbau, während des Ausschäumens mit PU-Schaum. Ein Set beinhaltet 8 Keile.

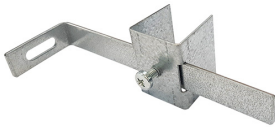

Produktdarstellung	Produktbezeichnung	Kurzbeschreibung
	EPS Putzdeckel PD-LAL außen <i>Art.-ID: VX-MTZ-3012902</i>	Fassadenseitige Abdeckung zum Schutz von Laibungslüftern vor bauseitiger Verschmutzung; kompatibel mit allen Laibungslüftern der Ventomaxx GmbH. Maße (HxBxT): 236x29x25 mm
	Flachkanalhalter FKH-95 Einstellbereich 0-60 mm <i>Art.-ID: VX-MTZ-2450935</i>	Flachkanalhalter mit variablen Einstellbereichen zur 3-dimensionalen Fixierung von Flachkanälen zum Einsatz bei verschiedenen Montagevarianten.
	Flachkanalhalter FKH-115 Einstellbereich 0-80 mm <i>Art.-ID: VX-MTZ-8398832</i>	
	Flachkanalhalter FKH-135 Einstellbereich 0-100 mm <i>Art.-ID: VX-MTZ-4178906</i>	
	Flachkanalhalter FKH-155 Einstellbereich 0-120 mm <i>Art.-ID: VX-MTZ-9500381</i>	
	Flachkanalhalter FKH-175 Einstellbereich 0-140 mm <i>Art.-ID: VX-MTZ-8940041</i>	
	Flachkanalhalter FKH-215 Einstellbereich 0-180 mm <i>Art.-ID: VX-MTZ-2600630</i>	
	Flachkanalhalter FKH-235 Einstellbereich 0-200 mm <i>Art.-ID: VX-MTZ-5555398</i>	
	VX-2K Schalldämm- schaum 60 dB, (R ST,w) <i>Art.-ID: VX-MTZ-5560617</i>	2-Komponenten PU-Schalldämmschaum, schnellhärtend, nicht drückend, zur mechanischen Befestigung von luftschalldämmten Wanddurchführungen. Das Produkt enthält keine Ozonschicht abbauenden Stoffe und erfüllt die gesetzlichen Anforderungen der EU-Verordnung über bestimmte flourierte Treibhausgase. Bewertetes Fugenschalldämmmaß: 60 dB (R ST,w) Gebindegröße: 400 ml
	VX-FK Montage-Dicht- kleber, diffusionsdicht <i>Art.-ID: VX-MTZ-7555639</i>	Montagedichtkleber zum luft- und winddichten Kleben und Abdichten von Außenwanddurchführungen, insbesondere am Anschluss des Lüftungsrohres zum Mauerwerk. Der Dichtkleber bleibt nach Trocknungdauerhaft plasto-elastisch. Gebindegröße: 310 ml / 435 g

WRG PLUS



STEUERUNGEN







Abgestimmt auf die individuelle Anforderung in Bezug auf Funktion, Lüfteranzahl, Handling und Investitionsumfang, kann zwischen verschiedenen Steuerungen ausgewählt werden.

Produktdarstellung	Produktbezeichnung	Kurzbeschreibung
Externe Steuerungen		
	ZS-PLUS UP (2-4/6) zentrale Steuerung <i>Art.-ID: VX-EXS-6140061</i> AUSLAUFARTIKEL	Zentrale Steuerung (Unterputz) zur Ansteuerung von 2-6 Lüftern (WRG RONDO/PLUS) bzw. 2-4 Lüftern (WRG MAKANI R/Q) für den automatischen und bedarfsgerechten Lüftungsbetrieb. Der Sensor zur Feuchteüberwachung ist werkseitig integriert; mit ZS2-Interface für KNX / EIB-Bus-Anbindung vorgerüstet. Luftstufen: 5 Programme: 4 Maße (BxHxT): 154x81x75 mm Schutzart / Schutzklasse: IP20 / II
	ZS-PLUS UV (2-4/6) zentrale Steuerung <i>Art.-ID: VX-EXS-3447580</i> AUSLAUFARTIKEL	Zentrale Steuerung (Unterverteilung) zur Ansteuerung von 2-6 Lüftern (WRG RONDO/PLUS) bzw. 2-4 Lüftern (WRG MAKANI R/Q) für den automatischen und bedarfsgerechten Lüftungsbetrieb. Der Sensor zur Feuchteüberwachung ist werkseitig integriert; mit ZS2-Interface für KNX / EIB-Bus-Anbindung vorgerüstet. Luftstufen: 5 Programme: 4 Maße (BxHxT): 159x90x58 mm (9 TE) Schutzart / Schutzklasse: IP20 / II
	ZS-PLUS PRO UP (2-6) zentrale Steuerung <i>Art.-ID: VX-EXS-8796659</i>	Zentrale Steuerung (Unterputz) als Komplettsatz zur Ansteuerung von 2-6 Lüftern der WRG Baureihen inkl. Netzteil ZS-NT HDR 60 für die Unterverteilung für den automatischen und bedarfsgerechten Lüftungsbetrieb. Der Sensor zur Feuchteüberwachung ist werkseitig integriert; mit ZS2-Interface für KNX / EIB-Bus-Anbindung vorgerüstet. Luftstufen: 5 Programme: 4 Maße (BxHxT): ZS-PLUS PRO: 154x81x75 mm ZS-NT HDR 60 (BxHxT): 53x90x58 mm (3 TE) Schutzart / Schutzklasse: IP20 / II
	ZS-PLUS PRO UV (2-6) zentrale Steuerung <i>Art.-ID: VX-EXS-4823915</i>	Zentrale Steuerung (Unterverteilung) als Komplettsatz zur Ansteuerung von 2-6 Lüftern der WRG Baureihen inkl. Netzteil ZS NT HDR 60 für die Unterverteilung für den automatischen und bedarfsgerechten Lüftungsbetrieb. Der Sensor zur Feuchteüberwachung ist werkseitig integriert; mit ZS2-Interface für KNX / EIB-Bus-Anbindung vorgerüstet. Luftstufen: 5 Programme: 4 Maße (BxHxT): ZS-PLUS PRO: 159x90x58 mm (9 TE) ZS-NT HDR 60: 53x90x58 mm (3 TE) Schutzart / Schutzklasse: IP20 / II
	ZS-SMART UP (2/4/6/8) zentrale Steuerung <i>Art.-ID: VX-EXS-6236382</i>	Zentrale Steuerung (Unterputz) zur Ansteuerung von 2-4 Lüftern (WRG RONDO/PLUS) bzw. 2 Lüftern (WRG MAKANI R/Q) für den automatischen und bedarfsgerechten Lüftungsbetrieb. Feuchte- und CO ₂ -Sensor optional erhältlich. Luftstufen: 4 Programme: 4 Maße (BxHxT): 80x80x48 mm Schutzart / Schutzklasse: IP20 / II

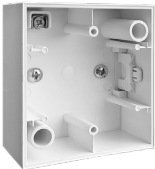

Produktdarstellung	Produktbezeichnung	Kurzbeschreibung
Externe Steuerungen		
	ZS-SMART UP (2/4/6/8) zentrale Steuerung Art.-ID: VX-EXS-2670623	<p>Zentrale Steuerung (Unterputz) als Komplettsset zur Ansteuerung von 2/4/6/8 Lüftern inkl. Universal-Netzteil ZS-NT sowie Anschlusseinheit ZS-AE zum Einbau in der Unterverteilung für den automatischen und bedarfsgerechten Lüftungsbetrieb. Feuchte- und CO2-Sensor optional erhältlich.</p> <p>Luftstufen: 4 Programme: 4 Maße (BxHxT): ZS-SMART: 80x80x48 mm ZS-NT: 70x90x58 mm (4 TE) ZS-AE: 71x90x58 mm (4 TE) Schutzart / Schutzklasse: IP20 / II</p>
	ZS-TOUCH UP (2/4/6/8) zentrale Steuerung Art.-ID: VX-EXS-8384202	<p>Zentrale Steuerung (Unterputz) als Komplettsset zur Ansteuerung von 2/4/6/8 Lüftern inkl. Universal-Netzteil ZS-NT sowie Anschlusseinheit ZS-AE zum Einbau in der Unterverteilung für den automatischen und bedarfsgerechten Lüftungsbetrieb. Sensoren zur Temperaturmessung und Feuchtesteuerung werkseitig integriert; alle Gerätefunktionen sind prozessorgesteuert und in der Steuerung hinterlegt und über das Bedienfeld abrufbar.</p> <p>Luftstufen: 5 Programme: 4 Maße (BxHxT): ZS-TOUCH: 80x80x36 mm ZS-NT: 70x90x58 mm (4 TE) ZS-AE: 71x90x58 mm (4 TE) Schutzart / Schutzklasse: IP20 / II</p>
Integrierte Steuerungen		
	V-1 PLUS Blende inkl. Steuerung & Filter Art.-ID: VX-INS-6399684	<p>V-PLUS DESIGN Innenblende mit integrierter Steuerung in der Blendenleiste inkl. Montagerahmen und Luftwalze oben zur individuellen, mechanischen Luftstromregulierung für einen automatischen Lüftungsbetrieb sowie für hohe Schallschutzanforderungen zur systemkonformen Direktmontage an Rohbausets der WRG-Baureihen geeignet. Die V-3 PLUS enthält zudem einen Feuchtesensor.</p> <p>Maße (BxHxT): ~ 280x218x55mm Material: Kunststoff Farbe: weiß (RAL 9003) inkl. Hygienefilter ISO COARSE 50% (G3)</p>
	V-3 PLUS Blende inkl. Steuerung & Filter mit Feuchteüberwachung Art.-ID: VX-INS-2714324	

Produktdarstellung	Produktbezeichnung	Kurzbeschreibung
Steuerungszubehör		
	ZS-TOUCH UV Zubehör-Set <i>Art.-ID: VX-SZ-18165023</i>	Zubehörsatz für den Einbau der ZS-TOUCH Steuerung in die Unterverteilung, bestehend aus einem Aufputzgehäuse sowie einem Hutschienenadapter.
	ZS2-Interface KNX/EIB BUS-Anbindung <i>Art.-ID: VX-SZ-25686445</i>	Schnittstellenadapter zur Integration der ZS-PLUS / ZS-PLUS PRO in KNX/EIB-Installationen. Die Ankopplung an den Bus erfolgt potenzialgetrennt mittels Opto-entkopplung , wodurch die Geräteelektronik zuverlässig geschützt wird. Zur Ansteuerung sind die Eingänge ON, S, P und E verfügbar.
	VX IMR3 Relais-Vorrangschaltung <i>Art.-ID: VX-SZ-53661071</i>	Das Stromrelais VX IMR3 trennt, bei gleichzeitigem Betrieb von Abluftsystemen und Lüftungssystemen mit WRG, die WRG-Geräte von der Stromversorgung, sobald der Ablüfter auf einer definierten Stufe betrieben wird. Dadurch dienen die WRG-Geräte während des Abluftbetriebs ausschließlich als Nachströmelemente. Nach Ende des Abluftbetriebs nehmen die WRG-Geräte automatisch wieder den Betrieb gemäß den voreingestellten Parametern auf. Die Montage erfolgt im Verteilerschrank durch Schnappbefestigung auf 35mm Hutschiene nach EN 60715. Maße (BxHxT): 88x18x58 mm (1TE)
	ZS-UP Hygro Sensor <i>Art.-ID: VX-SZ-55031165</i>	Intelligenter Feuchtesensor für den Anschluss an die zentralen Steuerungen ZS-SMART oder ZS-TOUCH . Die Montage erfolgt in einer Unterputzdose. Werksseitig kalibriert; langzeitstabil und wartungsfrei.
	ZS-UP Hygro-/CO₂ Sensor <i>Art.-ID: VX-SZ-92982345</i>	Intelligenter Feuchte- und CO₂-Sensor für den Anschluss an die zentralen Steuerungen ZS-SMART oder ZS-TOUCH . Die Montage erfolgt in einer Unterputzdose. Werksseitig kalibriert; langzeitstabil und wartungsfrei.