

FLEX SBV SDL-125 - AIR CONTROL BAUREIHE

Außenluftdurchlass mit Zuluftführung für Außenwände

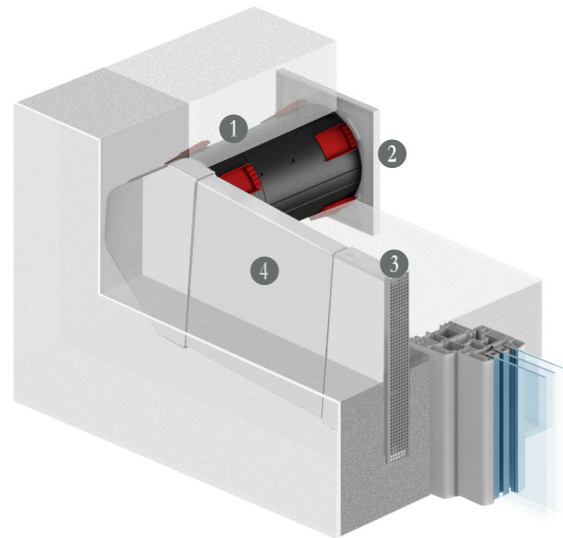

Für Lüftungskonzepte nach DIN 1946-6, DIN 18017-3 und DIN 4109
Als Zuluftelement in Kombination mit Abluftsystemen einsetzbar
Besonders geeignet für erhöhte Windlasten
Anpassbare Montageausführungen zur nahtlosen Integration

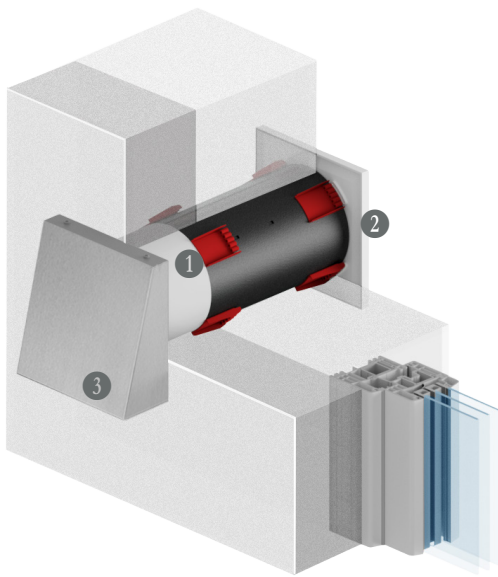

① Wandlüfter bzw. Laibungslüfter ② Innenblende* ③ Fassadenabschluss* ④ Flachkanal (Laibungslüfter)

WANDLÜFTER

- Schallschutz bis 43 dB ($D_{n,e,w}$)
- gepr. Mindestnennlänge Lüfter: ab 280 mm

Montagetypen:

- Gerade durch die Wand
- Unterhalb der Fensterbank
- Für die Klinkervormauerung
- Für Kniestock oder Drempel
- Gerade durch das Dach

LAIBUNGSLÜFTER

- Schallschutz bis 65 dB ($D_{n,e,w}$)
- gepr. Mindestnennlänge Lüfter: ab 280 mm
- gepr. Mindest-Flachkanallänge (Maß X): ab 300 mm

Montagetypen:

- In der Laibung horizontal
- Mit horizontalem oder vertikalem, Verzug
- Mit schrägem Verzug
- Mit Verzug im Sturz oder in der Brüstung
- In der Luftlattung zur Traufe
- Durch das Dach mit Verzug

*Innenblende und Fassadenabschluss sind nicht im Lieferumfang des Wand-/Laibungslüfters enthalten.



FLEX SBV SDL-125 - AIR CONTROL BAUREIHE



Die nachfolgenden Lüfter zeigen einen Auszug der geprüften Bautypen der FLEX SBV SDL-125 - AIR CONTROL Baureihe. Diese können mittels Maßfreigabe an die geforderte Einbausituation angepasst werden. Systemkonformes Zubehör ist nach Kundenwunsch verfügbar.

WANDLÜFTER

Produkt / Art.-ID	Normschallpegeldifferenz ¹ [dB (D _{n,e,w})]	gepr. Mindestnennlänge Lüfter [mm]	Luftvolumenstrom ² [m ³ /h]			
			4 Pa	8 Pa	12 Pa	30 Pa
FLEX SBV SDL-125 Wandlüfter 43 dB VX-ALD-F-29674	43	280	14	23	29	41

LAIBUNGSLÜFTER

Produkt / Art.-ID	Normschallpegeldifferenz ¹ [dB (D _{n,e,w})]	gepr. Mindestnennlänge Lüfter [mm]	gepr. Mindest-Flachkanallänge (Maß X) [mm]	Luftvolumenstrom ² [m ³ /h]			
				4 Pa	8 Pa	12 Pa	30 Pa
FLEX SBV SDL-125 Laibungslüfter 47 dB VX-ALD-F-95067	47	280	300	19	28	34	46
FLEX SBV SDL-125 Laibungslüfter 51 dB VX-ALD-F-19655	51	280	300	19	28	34	46
FLEX SBV SDL-125 Laibungslüfter 55 dB VX-ALD-F-86078	55	280	300	14	24	30	42
FLEX SBV SDL-125 Laibungslüfter 65 dB VX-ALD-F-49752	65	280	500	-	17	21	29

¹ Normschallpegeldifferenz, nach EN 140-10/EN ISO 140-2/EN ISO 717, gem. Prüfzeugnis ift Rosenheim

² Werte basieren auf Werksmessungen





FLEX SBV SDL-125 - AIR CONTROL BAUREIHE

ZUBEHÖR



Individuell abgestimmte Komponenten und Zubehör für die AIR CONTROL Baureihe ermöglichen eine reibungslose Montage und sorgen langfristig für optimalen Luftkomfort.

Innenblenden und Filter





Produktdarstellung	Produkt / Art.-ID	Kurzbeschreibung
	AC DESIGN-Blende IQ125 VX-INB-7629984	Innenblende für homogene, putzbündige Wandintegration oder als besonders flach wirkende Blende. Für alle Lüfter der AIR CONTROL Baureihe (DN125); werkzeuglos steckbar; 3-stufig regelbar und verschließbar; inkl. Hygienefilter ISO COARSE 50% (G3). Maße (HxB): ~ 170x170 mm Durchmesser Lüfter: 125 mm Material: Kunststoff Farbe: weiß (RAL 9016)
	AC DESIGN-Blende IQ125 VR VX-INB-3004727	analog Artikel VX-INB-7629984; zusätzlich mit integriertem Volumenstromregler
	ABS-Innengitter GI125 VX-INB-2203113	Innenblende (Innengitter); rund; mit Drehverschluss verschließbar und stufenlos regelbar; werkzeuglos steckbar; inkl. Hygienefilter ISO COARSE 50% (G3); für alle Lüfter der AIR CONTROL Baureihe (DN125) Durchmesser-Lüfter: 125 mm Durchmesser Innengitter: ~160 mm
	Hygienefilter ISO COARSE 50% (G3) VX-FIL-3421377	Ersatz-Hygienefilter ISO COARSE 50% (G3) gem. ISO 16890 (EN779); für AC DESIGN Blende IQ125 oder ABS-Innengitter GI125

FLEX SBV SDL-125 - AIR CONTROL BAUREIHE

ZUBEHÖR

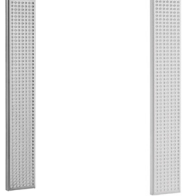

Fassadenabschlüsse

Produktdarstellung	Produkt / Art.-ID	Kurzbeschreibung
	ABS-Außengitter GI125 mit Insektenschutz VX-FA-19310960	Fassadenseitig bündiges Wandabschlussgitter; rund; aus schlagzähem ABS-Kunststoff; werkzeuglos steckbar (optional schraubbar); für alle Lüfter der AIR CONTROL Baureihe (DN125); mit integriertem Fliegengitter. Durchmesser-Lüfter: 125 mm Durchmesser Außengitter: ~160 mm
	FA-LAW-K natur [HxBxT] 220x200x45 mm VX-FA-35090645	Fassadenabschluss in Edelstahl für eine ansprechende Integration ins architektonische Gesamtbild. Die integrierte Luft-/Kondensatführung beugt während des Betriebs Schimmelpilzen und Schäden an der Außenwand vor. Maße (HxBxT): ~ 220x200x45 mm Material: Edelstahl Farbe: natur/weiß auf Anfrage RAL-Farbtöne möglich
	FA-LAW-K weiß [HxBxT] 220x200x45 mm VX-FA-29445885	
	FA-LAW 125 natur [HxBxT] 176x176x72 mm VX-FA-80594923	Fassadenabschluss in Aluminium für eine ansprechende Integration ins architektonische Gesamtbild. Die integrierte Luft-/Kondensatführung beugt während des Betriebs Schimmelpilzen und Schäden an der Außenwand vor. Maße (HxBxT): ~ 176x176x72 mm Material: Aluminium Farbe: natur/weiß auf Anfrage RAL-Farbtöne möglich
	FA-LAW 125 weiß [HxBxT] 176x176x72 mm VX-FA-21373407	
	FA-LAx 37 natur [HxBxT] 255x37x7mm VX-FA-17119906	Fassadenabschlussgitter; in hochwertiger Aluminium-Ausführung zur systemkonformen Schnellbefestigung am Flachkanalanschluss; inkl. Befestigungsschrauben V2A. Maße (HxBxT): ~ 255x37x7 mm Öffnungsquerschnitt: ~ 300 mm ² Material: Aluminium Farbe: natur/weiß auf Anfrage RAL-Farbtöne möglich
	FA-LAx 37 weiß [HxBxT] 255x37x7mm VX-FA-67052246	
	FA-LAW LAM natur [HxBxT] 160x160x7 mm VX-FA-27843331	Fassadenabschlussgitter; quadratisch; in Aluminium-Ausführung; ohne Wetterschutzfunktion; für bauseitige 2-Loch-Schraubbefestigung; Materialstärke: 1 mm Maße (HxBxT): ~ 160x160x7 mm Öffnungsquerschnitt: ~240 mm ² Material: Aluminium Farbe: natur (foliert)
	FA-LAW LAM natur [HxBxT] 160x160x7 mm VX-FA-48851249	

FLEX SBV SDL-125 - AIR CONTROL BAUREIHE

ZUBEHÖR



Produktdarstellung	Produkt / Art.-ID	Kurzbeschreibung
	FA-LAX 45 natur [HxBxT] 264x45x1,5 mm VX-FA-90357961	Fassadenabschlussgitter in hochwertiger Aluminium Ausführung zur systemkonformen Schnellbefestigung am Flachkanalanschluss; inkl. Befestigungsschrauben V2A. 7 Lochreihen; 385 Löcher; 3,1 mm Maße (HxBxT): ~264x45x1,5 mm Öffnungsquerschnitt: ~ 300 mm ² <i>weitere Ausführungen auf Anfrage</i>
	FA-LAF3-KH natur [HxBxT] 85x285x54 mm VX-FA-54744071	Fassadenabschluss in hochwertiger Edelstahlausführung; bestehend aus Grundplatte mit variablen Befestigungspunkten, integrierter Luft-/Kondensatführung; kompatibel mit Montagevariante LAF3 (mit vertikalem Verzug, abgewinkelt). Maße (HxBxT): ~ 82x285x54 mm Material: Edelstahl (V2A) Farbe: natur, gebürstet auf Anfrage RAL-Farbtöne möglich
	LAD Dachhaube [LxBxH] 240x191x121 mm VX-FA-76616438 AUSLAUFARTIKEL	Dachhaube aus ABS-Kunststoff; mit Wetterschutzgitter und Manschette: für alle gängigen Satteldächer ab 35° Dachneigung; für Einbau in Mansarden oder innerhalb von Drenkeln; mit Bleieinfassung (ca. 480x480 mm) zur universellen Anpassung an unterschiedliche Dachpfannen. Maße (LxBxT): ~ 240x191x121 mm Material: ABS Kunststoff Farbe: grau/anthrazit (RAL 7015) <i>Hinweis: in schneereichen Lagen Empfehlung für eine ergänzende Flugschneesicherung LAD-FSS (Art-ID: VX-FA-34078105)</i>
	LAD-FSS VX-FA-34078105 AUSLAUFARTIKEL	Flugschneesicherung aus Aluminium; als Vor-/Nachrüstung für LAD Dachhaube mit Art.-ID VX-FA-76616438; für den Einsatz in Bereichen mit erhöhtem Auftreten von Flugschnee sowie gesteigerten Witterungsbelastungen; Montage direkt an der Dachhaube durch (Vor-)Bohrungen mit Durchmesser von 3,3 mm; Befestigung mittels Blindniete (3x8 mm).
	LAD Dachhaube [HxBxT] 500x580x308 mm VX-FA-93212528	Dachdurchführung aus witterungsbeständigem PP; inkl. Dachpfanne; für Abluftführung und Abwasserentlüftung; für alle gängigen Dacharten (Ziegel oder Schiefer), einsetzbar mit Dachneigungen von 15°-67°; geringe Aufbauhöhe von 140 mm; auch in Kombination mit PV-Anlagen einsetzbar; Maße (LxB.xT): 500x500x308 mm Material: Polypropylen (PP) Farbe: schwarz/schiefergrau (RAL 9005) Dachneigung min.: 15° Dachneigung max.: 67°

FLEX SBV SDL-125 - AIR CONTROL BAUREIHE

ZUBEHÖR









Produktdarstellung	Produkt / Art.-ID	Kurzbeschreibung
	LAF 1-125 [HxBxT] 35x210x10 mm VX-FA-57530633	Fassadenabschluss zur verdeckten Montage unterhalb der Fensterbank; für Fassadensysteme mit /ohne WDVS (Putzintegration); für Wandlüfter der Baureihe AIR CONTROL SDL 125 (gerade durch die Wand) Maße (HxBxT): ~ 35x210x10 mm Material: Aluminium (unbeschichtet) Farbe: Alu-natur auf Anfrage RAL-Farbtöne möglich <i>Hinweis: Mindestnennlängen beachten!</i>
	LAF 2-125 mit ERH [HxBxT] 45/60x210x35 mm VX-FA-97738026	Fassadenabschluss zur verdeckten Montage unterhalb der Fensterbank; vorwiegend für Fassadensysteme mit WDVS; putz-integriert; inkl. Höhenausgleich und Putzanschluss; für Baureihen AIR CONTROL SDL 125 Maße (HxBxT): ~ 35x210x80 mm Material: Aluminium Farbe: Alu-natur auf Anfrage RAL-Farbtöne möglich <i>Hinweis: Mindestnennlängen beachten.</i>
	LAKL1, natur [HxBxT] 71x101x147 mm VX-FA-52843858	Fassadenabschluss für Klinkerfassaden; für Fassadensysteme mit /ohne WDVS (Putzintegration); für alle Wandlüfter der AIR CONTROL Baureihe (DN 125) Maße (HxBxT): ~ 71x101x147 mm Material: Aluminium Farbe: Alu-natur auf Anfrage RAL-Farbtöne möglich
	LAKL2 natur mit Ablaufnase [HxBxT] 69x101x147 mm VX-FA-99603281	Fassadenabschluss für Klinkerfassaden; inkl. Ablaufnase; für Fassadensysteme mit /ohne WDVS (Putzintegration); für Wandlüfter der AIR CONTROL Baureihe (DN 125); zusätzlich mit Aussparung für Ablaufnase erhältlich. Maße (HxBxT): ~ 71x101x147 mm Material: Aluminium Farbe: Alu-natur auf Anfrage RAL-Farbtöne möglich

FLEX SBV SDL-125 - AIR CONTROL BAUREIHE

ZUBEHÖR



Montagezubehör

Produktdarstellung	Produkt / Art.-ID	Kurzbeschreibung
	Verlängerungselement VLE 125 VX-MTZ-8518341	Ringmodul (DN125) zur Verlängerung der Wanddurchführung (Nennlänge Lüfter) um jeweils 55-65 mm.
	Zentrierung für Verlängerungselemente VX-MTZ-5478223	Zentrierung für eine zusätzliche Befestigungsmöglichkeit und Ausrichtung von Innenblenden. Die Montage der gewünschten Anzahl von Zentrierungen erfolgt direkt ab Werk.
	VX-MK EPS Montagekeile VX-MTZ-6909986	Montagekeile zur systemkonformen Ausrichtung, Entkopplung und spannungsfreien Fixierung von Lüftungskomponenten im Rohbau, während des Ausschäumens mit PU-Schaum. Ein Set beinhaltet 8 Keile.
	Flachkanalhalter	Flachkanalhalter mit variablen Einstellbereichen zur 3-dimensionalen Fixierung von Lüftungsflachkanälen zum Einsatz bei verschiedenen Montagevarianten.
	VX-MTZ-2450935	(FKH-95) Einstellbereich 0-60 mm
	VX-MTZ-8398832	(FKH-115) Einstellbereich 0-80 mm
	VX-MTZ-4178906	(FKH-135) Einstellbereich 0-100 mm
	VX-MTZ-9500381	(FKH-155) Einstellbereich 0-120 mm
	VX-MTZ-8940041	(FKH-175) Einstellbereich 0-140 mm
	VX-MTZ-2600630	(FKH-215) Einstellbereich 0-180 mm
VX-MTZ-5555398	(FKH-235) Einstellbereich 0-200 mm	
	EPS Putzdeckel AIR CONTROL Innen/Außen VX-MTZ-9991007	Fassadenseitige Abdeckung, rund; zum Schutz vor bauseitiger Verschmutzung in der Rohbauphase; kompatibel mit Lüftern mit DN125 Maße (HxBxT): 125x125x35 mm
	EPS Putzdeckel für Laibungslüfter Außen VX-MTZ-3012902	Fassadenseitige Abdeckung zum Schutz von Laibungslüftern vor bauseitiger Verschmutzung; kompatibel mit allen Laibungslüftern der Ventomaxx GmbH. Maße (HxBxT): 236x29x25 mm
	VX-2K Schalldämmschaum 60 dB VX-MTZ-5560617	2-Komponenten PU-Schalldämmschaum, schnellhärtend, nicht drückend, zur mechanischen Befestigung von luftschalldämmten Wanddurchführungen. Das Produkt enthält keine Ozonschicht abbauenden Stoffe und erfüllt die gesetzlichen Anforderungen der EU-Verordnung über bestimmte flourierte Treibhausgase. Bewertetes Fugenschalldämmmaß: 60 dB (R ST,w) Gebindegröße: 400 ml
	VX-FK Montagedichtkleber, diffusionsdicht VX-MTZ-7555639	Montagedichtkleber zum luft- und winddichten Kleben und Abdichten von Außenwanddurchführungen, insbesondere am Anschluss des Lüftungsrohres zum Mauerwerk. Der Dichtkleber bleibt nach Trocknung dauerhaft plasto-elastisch. Gebindegröße: 310 ml / 435 g